

ggm gastro

## Beheizte Vitrine

### BEDIENUNGSANLEITUNG



WVNR652S



WVNR653S



WVNR545 E



WVN R646 E

Vielen Dank, dass Sie sich für unser Produkt entschieden und es gekauft haben. Bitte lesen Sie die Bedienungsanleitung vor der Verwendung sorgfältig durch, um eine korrekte Anwendung und zufriedenstellende Ergebnisse zu gewährleisten.

## Inhalt

- 2. Allgemeines
- 2. Aufbau und Teile
- 2. Sicherheit
- 3. Vorbereitung und Stromversorgung
- 3. Installation und Betrieb
- 4. Wartung und Reinigung
- 5. Hinweise
- 5. Wichtige Parameter
- 5. Schaltplan

## Hinweis

1. Der Schaltplan und die Parameter auf dem Typenschild des Produkts sind maßgeblich, falls Änderungen vorgenommen wurden.
2. Das Design kann ohne Vorankündigung verbessert werden.



### Bedeutung des durchgestrichenen Mülltonnen-Symbols:

Entsorgen Sie Elektrogeräte nicht als unsortierten Hausmüll, sondern nutzen Sie die getrennten Sammelstellen. Wenden Sie sich an Ihre Gemeindeverwaltung, um Informationen zu den verfügbaren Sammelsystemen zu erhalten. Werden Elektrogeräte auf Deponien oder Mülldeponien entsorgt, können gefährliche Stoffe ins Grundwasser gelangen und in die Nahrungskette eindringen, was Ihrer Gesundheit und Ihrem Wohlbefinden schaden kann. Beim Austausch alter Geräte gegen neue ist der Händler gesetzlich verpflichtet, Ihr altes Gerät zumindest kostenlos zur Entsorgung zurückzunehmen.



### Vorsicht, heiße Oberfläche

Legen Sie die Lebensmittel nicht direkt auf das Regal.

## Wartung

- Überprüfen Sie das Netzkabel von Zeit zu Zeit, um sicherzustellen, dass es nicht beschädigt ist. Verwenden Sie das Gerät niemals, wenn das Kabel beschädigt ist. Ist das Kabel beschädigt, muss es von einem qualifizierten Elektriker ausgetauscht werden.
- x Reparaturen und Wartungsarbeiten am Gerät dürfen nur von einem qualifizierten Techniker durchgeführt werden. Versuchen Sie nicht, das Gerät selbst zu reparieren.
- x Geräte müssen während der Reinigung oder Wartung sowie beim Austausch von Teilen.

## Vorsichtsmaßnahmen

- Kinder sollten beaufsichtigt werden, um sicherzustellen, dass sie nicht mit dem Gerät spielen.
- Wenn das Netzkabel beschädigt ist, muss es vom Hersteller, dessen Kundendienst oder einer ähnlich qualifizierten Person ausgetauscht werden, um Gefahren zu vermeiden.

## Wichtige Parameter

Parameter	Modell	WVNR545E	WVNR646E	WVNR652 S	WVNR653S
Temperaturbereich (°C)		30–85	30–85	30–85	30–90
Allgemeine Nennleistungsaufnahme (W)		550	560	560	1160
Nennstrom (A)		2,4	2,5	2,5	5
Nennspannung (V)		220–240	220–240	220–240	220–240
Nennfrequenz (Hz)		50	50	50	50
Ausstellungsfläche (m <sup>2</sup> )		0,2	0,48	0,5	/
Stauraum (l)		/	/	/	145
Nettogewicht (kg)		18,1	25,6	26,5	32
Wasserdichtheitsklasse		IPX4	IPX4	IPX4	IPX4
Gesamtabmessungen (mm)		562 x 435 x 517	625 x 467 x 650	650 x 467 x 630	648 x 467 x 691
Lampenleistung (W)		25*2	15*4	15*4	15*6

## Schaltplan

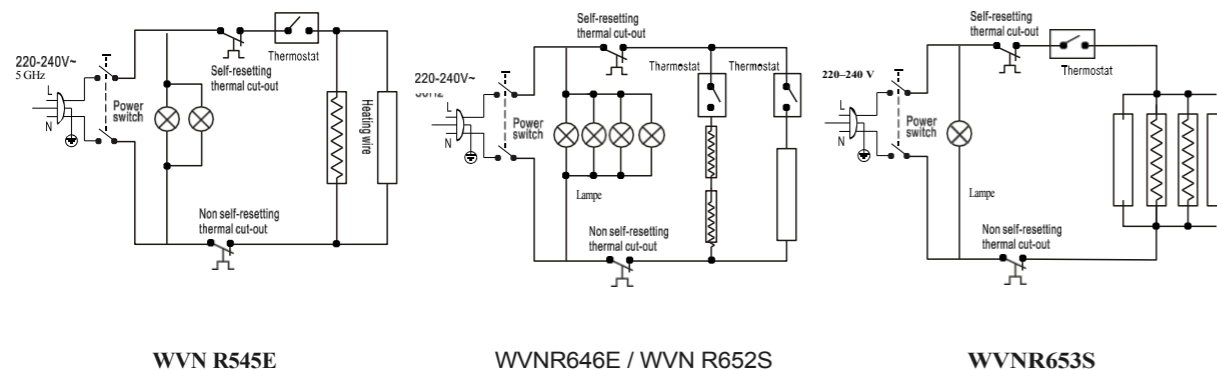

## Allgemeines

1. Diese Bedienungsanleitung enthält Informationen zur Installation, zum Betrieb und zur Wartung des Geräts und sollte als wichtige Informationsquelle und Nachschlagewerk herangezogen werden.
2. Die Kenntnis der Sicherheits- und Gebrauchsanweisungen in dieser Anleitung gewährleistet den sicheren und ordnungsgemäßen Gebrauch des Geräts.



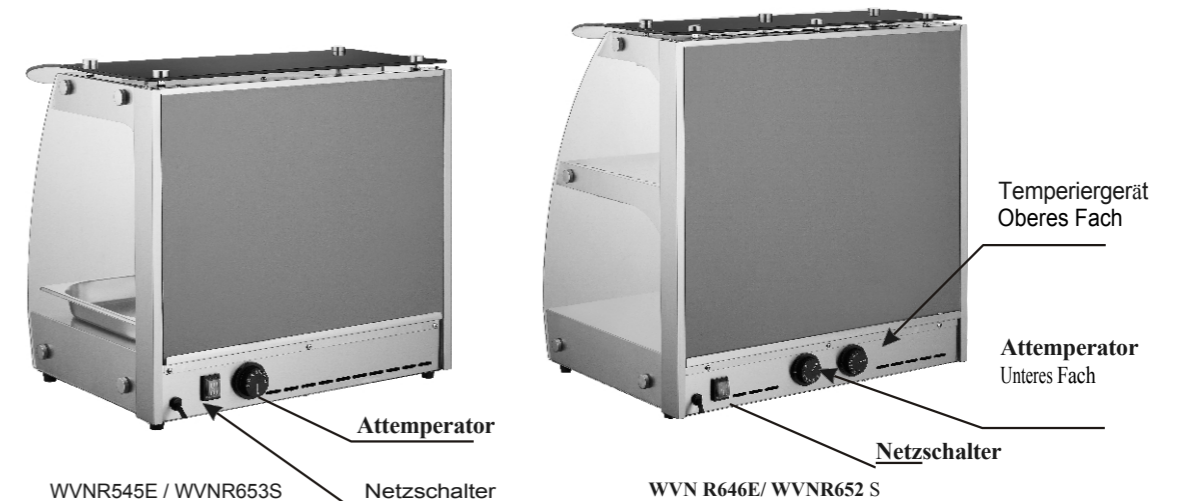

## Aufbau und Teile

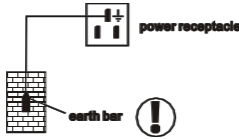

## Sicherheit

- x Das Gerät darf nicht von Personen (einschließlich Kindern) mit eingeschränkten körperlichen, sensorischen oder geistigen Fähigkeiten oder mangelnder Erfahrung und Kenntnis verwendet werden, es sei denn, sie werden beaufsichtigt oder haben eine Einweisung erhalten
- \* Kinder müssen beaufsichtigt werden, damit sie nicht mit dem Gerät spielen.
- x Dieses Gerät kann von Kindern ab 8 Jahren sowie von Personen mit eingeschränkten körperlichen, sensorischen oder geistigen Fähigkeiten oder mangelnder Erfahrung und Kenntnis verwendet werden, sofern sie hinsichtlich der sicheren Verwendung des Geräts beaufsichtigt oder unterwiesen wurden und die damit verbundenen Gefahren verstehen
- \* Kinder dürfen nicht mit dem Gerät spielen
- x Die Reinigung und die Wartung durch den Benutzer dürfen nicht von Kindern ohne Aufsicht durchgeführt werden
- \* Ist das Netzkabel beschädigt, muss es vom Hersteller, dessen Kundendienst oder einer ähnlich qualifizierten Person ausgetauscht werden, um Gefahren zu vermeiden.
- \* Verwenden Sie zur Reinigung des Geräts keinen Hochdruckwasserstrahl.
- x Um Gefahren zu vermeiden und eine optimale Leistung zu gewährleisten, dürfen keine Änderungen oder Modifikationen am Gerät vorgenommen werden, nicht ausdrücklich vom Hersteller genehmigt wurden.
- Dieses Gerät darf nur in technisch einwandfreiem und sicherem Zustand betrieben werden.
- > Das Gerät darf während des Betriebs niemals unbeaufsichtigt bleiben. Halten Sie Kinder fern.
- \* Bewahren Sie diese Anleitung sorgfältig auf. Bei Weitergabe/Verkauf des Geräts an Dritte müssen die Anleitungen zusammen mit dem Gerät übergeben werden.
- x Jede Person, die das Gerät benutzt, muss sich an die Anleitungen halten und die Sicherheitshinweise beachten.
- x Das Gerät darf nur in Innenräumen verwendet werden.
- x Alle technischen Eingriffe sowie Montage und Wartung dürfen nur von einem qualifizierten Kundendienst durchgeführt werden.

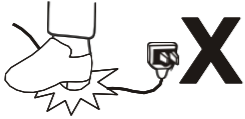
## Vorbereitung und Stromversorgung

<p><b>Separate Steckdose verwenden</b></p> <p>Die Steckdose muss über eine zuverlässige Erdung verfügen.</p> 	<p><b>Steckdose nicht gemeinsam nutzen</b></p> <p>Schließen Sie das Gerät niemals zusammen mit anderen Geräten an dieselbe Steckdose an. Andernfalls kann sich das Kabel erhitzen und ein Brand entstehen</p> 
<p><b>Kabel schützen</b></p> <p>Die Kabel niemals beschädigen oder brechen. Andernfalls kann es zu Leckstrom und Brandgefahr kommen.</p> 	<p><b>Nicht mit Wasser abspritzen</b></p> <p>Die Oberfläche des Geräts niemals mit Wasser abspülen oder abspritzen. Andernfalls kann Leckstrom entstehen.</p> 
<p><b>Von entzündlichen und explosiven Stoffen fernhalten</b></p> <p>Legen Sie niemals entzündliche oder explosive Stoffe wie Äther, Benzin, Alkohol, Klebstoffe oder Explosivstoffe in das Gerät. Lagern Sie keine gefährlichen Produkte in der Nähe des Geräts.</p> 	

## Installation und Betrieb

### Aufstellung

- \* Stellen Sie das Gerät auf eine ebene und sichere Oberfläche, die das Gewicht des Geräts trägt und nicht hitzeempfindlich ist.
- Stellen Sie das Gerät zu keinem Zeitpunkt auf eine brennbare Oberfläche (z. B. Tischdecke, Teppich usw.). x Stellen Sie das Gerät nicht in der Nähe von offenen Kaminen, Elektroöfen, Lichtbogenöfen, Elektroheizgeräten oder anderen Wärmequellen aufstellen.
- \* Stellen Sie das Gerät so auf, dass der Stecker leicht zugänglich ist.

## Bedienung

- Reinigen Sie vor dem ersten Gebrauch die Innenseiten und die Spielgitter mit einem weichen Tuch und einem milden Reinigungsmittel. Trocknen Sie das Gerät anschließend gründlich ab.
- x Nehmen Sie die Wasserschale aus dem Gerät. Die Wasserschale ist im Gerät eingebaut; füllen Sie die Wasserschale anschließend mit Wasser.
- x Schließen Sie das Gerät an eine geerdete Steckdose an.
- x Stellen Sie die für die jeweiligen Speisen erforderliche Temperatur ein. Sie können die gewünschte Temperatur im Bereich von 30 °C bis 85 (90) °C einstellen.
- x Die Temperatur im Inneren der Warmhaltevitrine kann am Frontdisplay abgelesen werden.
- x Legen Sie die Speisen in geeignete Behälter, bevor Sie diese in die Warmhaltevitrine stellen, und schließen Sie diese mit der Schiebetür.
- Einige Teile des Geräts werden sehr heiß; tragen Sie beim Einlegen oder Entnehmen von Speisen stets Schutzhandschuhe. x Die Speisen werden bei der von Ihnen zuvor eingestellten Temperatur warm gehalten.
- x Zum Einlegen oder Entnehmen von Speisen können Sie die Tür an der Rückseite öffnen. Schalten Sie bei Bedarf die Innenbeleuchtung über den Lichtschalter am Gerät ein.
- ^ Trennen Sie das Gerät von der Steckdose, wenn es nicht in Gebrauch ist.

## Reinigung und Wartung

- x Vergewissern Sie sich vor Reparatur- oder Reinigungsarbeiten, dass das Gerät vom Stromnetz getrennt und abgekühlt ist.
- x Verwenden Sie keine säurehaltigen Reinigungsmittel und achten Sie darauf, dass kein Wasser in das Gerät eindringt.
- Um sich vor einem Stromschlag zu schützen, tauchen Sie das Gerät, seine Kabel und den Stecker niemals in Wasser oder andere Flüssigkeiten.
- Verwenden Sie zur Reinigung des Geräts keinen Hochdruckwasserstrahl.

## Reinigung

- x Das Gerät sollte regelmäßig gereinigt werden.
- x Reinigen Sie das Gerät innen und außen mit einem weichen, feuchten Tuch und einem milden Reinigungsmittel. x Reinigen Sie die Einlegeböden und das Gehäuse mit einem weichen, feuchten Tuch und einem milden Reinigungsmittel.
- x Reinigen Sie die Wasserschale regelmäßig. Kalkablagerungen an der Wasserschale können mit handelsüblichen Mitteln oder Flüssigkeiten entfernt werden.
- x Verwenden Sie nur ein weiches Tuch und achten Sie darauf, niemals Scheuermittel oder Scheuerschwämme zu verwenden, die die Oberfläche zerkratzen könnten.
- x Wischen Sie die Oberfläche nach der Reinigung mit einem weichen, trockenen Tuch trocken und polieren Sie sie. x Vergewissern Sie sich, dass das Gerät ordnungsgemäß gereinigt wurde, bevor Sie es an einem trockenen Ort aufbewahren.



GGM Gastro International GmbH  
Weinerpark 16  
D-48607 Ochtrup

[www.ggmgaastro.com](http://www.ggmgaastro.com)

[info@ggmgaastro.com](mailto:info@ggmgaastro.com)

+49 2553 7220 0